

TX-28/25XD3E Operating Instruction



Panasonic



TX-28XD3E

TX-25XD3E

Quintrix



Vennligst les hele denne veiledningen før De tar apparatet i bruk og behold den for fremtidig referanse.

Kjære Panasonic-kunde

Velkommen til Panasonics kundefamilie. Vi håper at De får glede av Deres nye fargefjernsyn i mange år. Dette er et veldig sofistikert fjernsyn; den beste måten å forstå funksjonene er å lese denne boken nøye før De bruker apparatet.

Innhold

• Advarsler og forsiktighetsregler	2	Navngi stasjonene	10
• Generell informasjon	2	Programredigering	11
• Funksjoner og tilbehør	3	• Betjening av kontrolltastene	12
• Innsetting og utskifting av batterier	3	• Bruk av funksjonene	15
• Tilkopling av antenne	3	• Bruk av videooptaker	17
• Plassering av kontrolltaster og tilkoplingsterminaler ...	4	• Bruk av tekst-tv	18
• Plan over skjermmenyene	6	• Tilkopling av Audio/Video (AV)	20
• Strøm av/på	7	Via AV1/AV2 21 Pin(SCART)	20
• Innstillingsprosedyre	7	Via forsiden AV3 video og audio (RCA)	20
Automatisk forinnstilling	7	Via baksiden AV2 RCA audio ut	21
Adgang til innstillingsmenyene	8	Tilkopling av stereo hodetelefoner	21
Manuell innstilling	8	• Feilsøking	22
Valg av fargesystem	10	• Spesifikasjoner	22

Advarsler og forsiktighetsregler

- Dette TV-apparatet er konstruert for å brukes med 220 – 240V, 50Hz vekselstrøm.
- For å forhindre skade som kunne resultere i elektrisk sjokk eller brann må TV-apparatet ikke utsettes for regn eller urimelig fuktighet.
- **ADVARSEL: HØYSPENNING !!!**
Ikke fjern dekslet på baksiden da dette gir adgang til strømførende deler når det fjernes. Det er ingen deler innenfor som kan betjenes av brukeren.
- Unngå å utsette TV-apparatet for direkte sollys og andre varmekilder.
- Fjern støpselet fra stikkontakten når TV-apparatet ikke er i bruk for en lengre periode.
- **VEDLIKEHOLD AV KABINETT OG BILLEDRØR**
Fjern støpselet fra stikkontakten. Kabinettet og billedrøret kan rengjøres med en myk klut fuktet med et mildt rengjøringsmiddel og vann. Ikke benytt oppløsninger som inneholder benzol eller petroleum. TV-apparater kan produsere statisk elektrisitet og vis derfor forsiktighet ved berøring av TV-skjermen.
- Tilstrekkelig ventilasjon er vesentlig for å forhindre at elektriske komponenter svikter. Vi anbefaler en åpning på 5 cm rundt hele fjernsynsmottakeren når den er plassert i et kabinett eller mellom hyller.

Generell informasjon

Service

Før De ber om service vennligst les veiledningen for feilsøking på side 22 for å fastslå symptomene. For å få service, vennligst kontakt Deres lokale Panasonic-forhandler og oppgi modellnummer og serienummer (begge befinner seg på baksiden av TV-apparatet).

TV-spill/hjemmedatamaskiner

Utstrakt bruk av TV-spill eller hjemmedatamaskiner med et fjernsynsapparat kan forårsake permanent "skygge" på skjermen. Denne type uopprettelig skade på billedrøret kan begrenses ved å følge følgende punkt:

- Reduser lysstyrke og kontrast til et minimumnivå.
- Ikke bruk fjernsynsapparatet i lange perioder ved bruk av TV-spill og hjemmedatamaskiner.
- Denne type skade på billedrøret er ikke en driftsfeil og er derfor ikke dekket av Panasonics garanti.



Dette fjernsynet har et lavt energiforbruk, noe som skaper høy kosteffektivitet.

Til dette formål er energiforbruket i 'Standby' kun 1 watt.

Minne for siste innstilling

Vissefunksjoner har minne for sistestilling, d.v.s. at innstillingen på det tidspunkt apparatet blir slått av, vil bli innstillingen når TV-apparatet slås på igjen:-

Program	Fargetone (kun M.NTSC/NTSC)
AV-innstilling	Kontrast
Volum	Skarphet
Stereoinnstilling	Bildeformat
Bass	Ventestilling
Diskant	Kunstig intelligens (AI)
Balanse	Musikk/Tale
Farge	Lysstyrke
Status	Volumretting
Tekstspråk	Skjermsspråk
Utvidet stereo	AV-fargesystem

Innsøvningsfunksjon

Dersom apparatet ikke er slått av når TV-stasjonen avbryter sendingen på slutten av kvelden, vil det automatisk gå til ventestilling etter 30 minutter. Denne funksjonen vil ikke fungere når TV-apparatet er i AV-stilling.

Funksjoner og tilbehør

- Automatisk forinnstilling (ATP)
- Kunstig intelligens
- NICAM stereo lydsystem
- FASTEXT tekst-tv
- Skjermmenyer
- AV inn/ut (bak)/AV inn (foran)
- S-video inngang

- Multifunksjons fjernkontroll (TV/tekst-tv/video (Panasonic)
- Innstillingssystem med 100 stillinger (1 – 99 pluss video)
- AV NTSC mottak

Vennligst kontroller at følgende ekstrautstyr følger med.

- Fjernkontroll (EUR51920)
- Batterier for fjernkontrollen (2 x R6 (UM3) størrelse)

Innsetting og utskifting av batterier

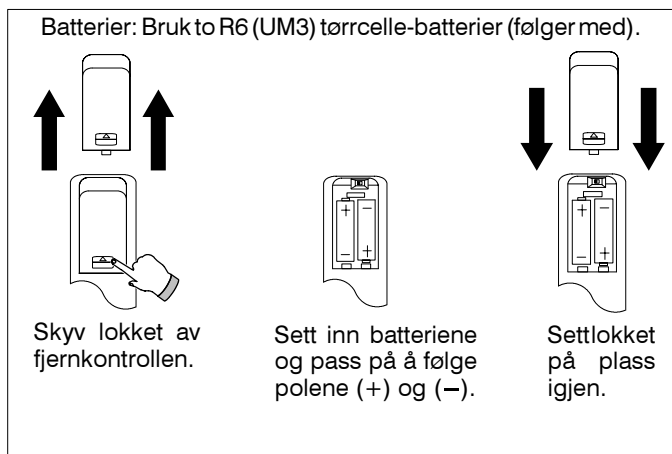

Forsiktighetsregler

- Hvis de oppdager noen funksjonssvikt ved fjernkontrollen eller reduksjon i rekkevidden, vennligst kontroller og skift batteriene og rengjør indikatorvinduet.
- Ikke bruk et gammelt batteri sammen med et nytt.
- Påse at batteriene er satt inn riktig vei.
- Ikke bruk oppladbare batterier (Ni-Cad).
- Ikke bland batterityper, f. eks. alkaliske og manganbatterier.
- Fjern utbrukte batterier og kast dem øyeblikkelig.

Bidra til vern av miljøet

- Brukte batterier og oppladbare batterier hører ikke hjemme i vanlig husholdningsavfall.
- Vennligst kontakt lokale myndigheter for informasjon om spesielle oppsamlingssteder hvor De kan kaste de brukte batteriene.
- Vennligst undersøk om brukte batterier med resirkulerings-symbol kan leveres tilbake til butikken hvor de ble kjøpt.

Tilkopling av antenne

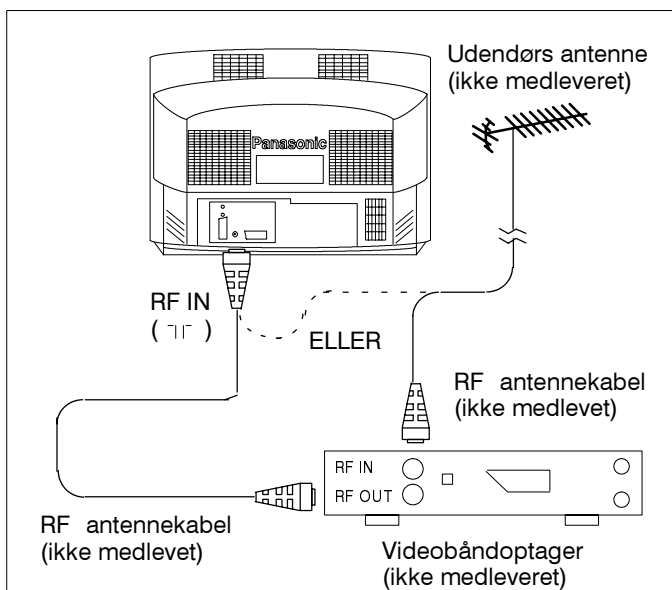

Tilkopling av antenne

Kople Deres antenne til RF IN-kontakten på baksiden av TV-apparatet.

Tilkopling av antenne via en videooptaker

Dersom en videooptaker skal koples til, kople De antennen Deres til RF IN-kontakten på baksiden av videooptakeren. Deretter kople De en RF koaksial kabel mellom RF OUT-kontakten på videooptakeren og RF IN-kontakten på TV-apparatet.

For opplysninger om hvordan De kople en videooptaker til dette TV-apparatet ved bruk av audio/video-kabler, vennligst les side 20.

Plassering av kontrolltaster og tilkopingsterminaler

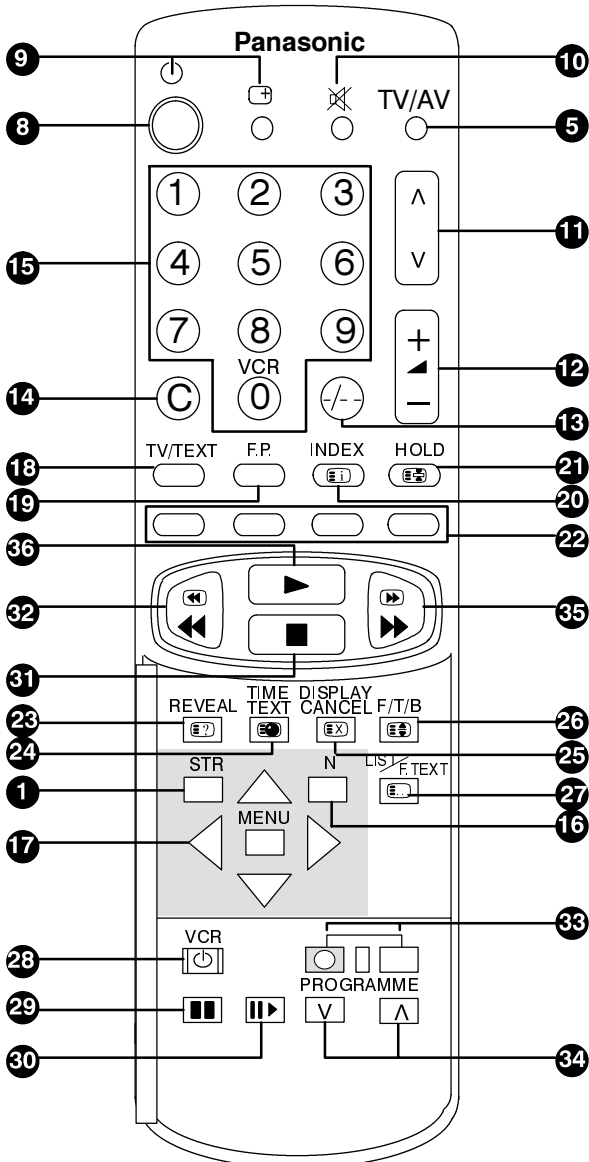
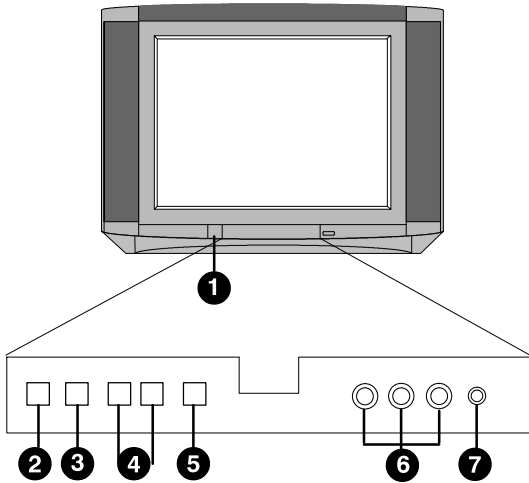

- 1 Strøm av/på**
Skrur TV-apparatet av og på.
- 2 Lagring (STR)**
Benyttes for å lagre kanalinnstillinger i innstillingsmodus eller for å lagre de normale innstillingene.
- 3 Funksjonsvalg (F)**
Viser funksjonsmenyene på skjermen. Brukes gjentatte ganger for å velge blant de funksjonene som er tilgjengelige.
- 4 -/V +/Λ**
Øke eller minske forvalgs-innstillingen med ett tall. Når en funksjon allerede vises, trykker De på disse for å øke eller minske valgfunksjonen.
- 5 TV/AV**
Skifter mellom bruk av fjernsyn og audio/video.
- 6 RCA audio/video-kontakter**
For tilkoping av audio/video-utstyr, f. eks. videoopptaker.
- 7 Terminal for hodetelefoner**
For tilkoping av hodetelefoner med en 3,5mm jack-plugg. TV høytalerne vil være automatisk avkoplet mens hodetelefonene er tilkoplede.
- 8 Bryter for ventestilling**
Trykk på denne for å skru TV-apparatet av og på.
- 9 Status**
Viser kanalnummer, forvalgs-innstilling, tid og tekst-tv-stasjonens navn.
- 10 Uttkopling av lyden**
Trykk på denne for å kople lyden ut eller inn igjen.
- 11 Program opp/ned**
Øker eller minsker forvalgs-innstillingen med et tall.
- 12 +/-**
Øker eller senker volumstyrken.
- 13 Program-innstilling 10 – 99**
Velger forvalgs-innstillinger fra 10 – 99.
- 14 Direkte kanalvalg**
Gir direkte adgang til lokale kanaler via tastene 0 – 9.
- 15 Tastene 0 – 9**
Velger forvalgs-nummer eller sider i tekst-tv.
- 16 Normalisering (N)**
Henter frem igjen nivåer som tidligere var valgt med lagrings-tasten (STR).
- 17 Meny- og markørtaster**
Gir adgang til systemet for skjermmenyene.
- 18 TV/tekst-tv**
Skifter mellom tekst-tv og normal TV-innstilling.
- 19 Favorittside (F.P.)**
Trykk på denne for å vise favorittsiden for den forvalgs-innstillingen som er valgt.
- 20 Indeks**
Viser indeks-siden for den tekst-tv-stasjonen som er valgt.

Plassering av kontrolltaster og tilkoplingsterminaler

- 21 Hold**
Lar den nåværende siden bli stående.
- 22 Fargede taster (rød/grønn/gul/blå)**
Gjør det mulig å velge emner i TOP's/FASTEXT innstilling og sidenummere i LIST stilling.
- 23 Vis**
Viser skjulte svar på gjettekonkurranser på tekst-tv.
- 24 Tid-tekst**
Gir adgang til valg av under-sider i sidene for tekst-tv.
- 25 Kansellere visning**
Fjerner tekst-tv siden mens det ventes på en oppdatering eller nyhetsmelding.
- 26 Hel/øverst/nederst**
Skifter mellom visning av øverste og nederste del av siden eller hele siden.
- 27 List/F.text**
Skifter mellom TOP, FASTEXT og LIST innstilling.
- 28 Videopptaker ventestilling**
Setter videopptakeren på ventestilling.
- 29 Pause/stillbilde**
Setter bildet i pause.
- 30 Bilde for bilde**
Kjører båndet videre bilde for bilde.
- 31 Stopp**
Stanser båndet.
- 32 Tilbakespoling med/uten bilde**
Spoler tilbake båndet. Gir spoling med bilde når apparatet er i avspillings-stilling.
- 33 Opptak**
Trykk på denne for å ta opp.
- 34 Video-program opp/ned**
Endrer program-innstillingen i ett og ett trinn.
- 35 Raskt forover**
Spoler båndet fremover eller viser bilder mens det spoles fremover.
- 36 Avspilling**
Spiller av båndet.
- 37 Støpsel**
Strømtilkopling foretas med dette støpslet (220 - 240V, 50Hz).
- 38 Antennekontakt**
Antennen koples til denne kontakten.
- 39 RCA audio ut-terminaler**
For kopling til eksternt audio-utstyr. Gjør at lyden kan høres gjennom audio-utstyrets høyttalere.
- 40 21 pluggs SCART-terminaler**
For tilkopling av videopptakeren og annet utstyr med en SCART terminal.

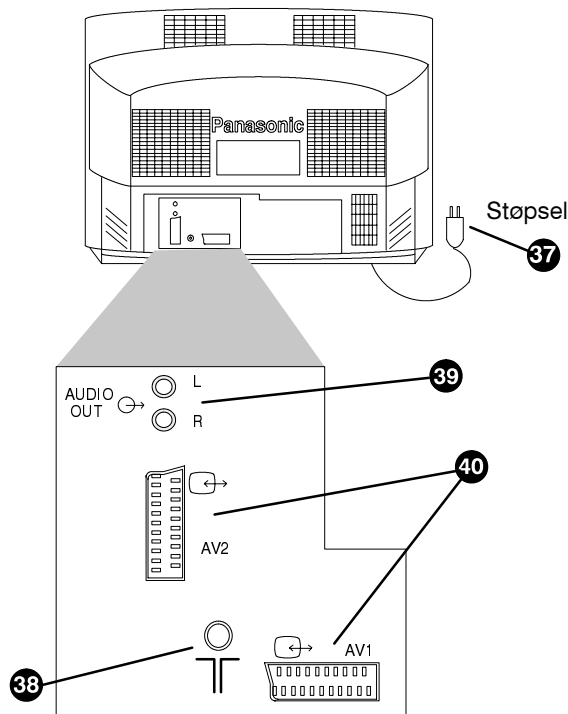

21 pluggs SCART terminaler

AV1		AV2	
1	Audio ut (H)	1	Audio ut (H)
2	Audio inn (H)	2	Audio inn (H)
3	Audio ut (V)	3	Audio ut (V)
4	Audio jord	4	Audio jord
5	Blå jord	5	Blå jord
6	Audio inn (V)	6	Audio inn (V)
7	Blå inn	7	Ingen tilkopling
8	Status CVBS	8	Status CVBS
9	Grønn jord	9	Grønn jord
10	Ingen tilkopling	10	Ingen tilkopling
11	Grønn inn	11	Ingen tilkopling
12	Ingen tilkopling	12	Ingen tilkopling
13	Rød jord	13	Rød jord
14	Ford jord	14	Jord
15	Rød inn	15	S. C. inn
16	Status RGB	16	Ingen tilkopling
17	CVBS jord	17	CVBS jord
18	RGB status jord	18	RGB status jord
19	CVBS ut (video)	19	CVBS ut (video)
20	CVBS inn (video)	20	CVBS inn (S-Y)
21	Kontakt jord	21	Kontakt jord

Plan over skjermmenyene

De viktigste funksjonene til denne fjernsynsmottakeren stilles inn på skjermmenyer som ligger i menystrukturen. Denne starter med hovedmenyen som vist nedenfor.

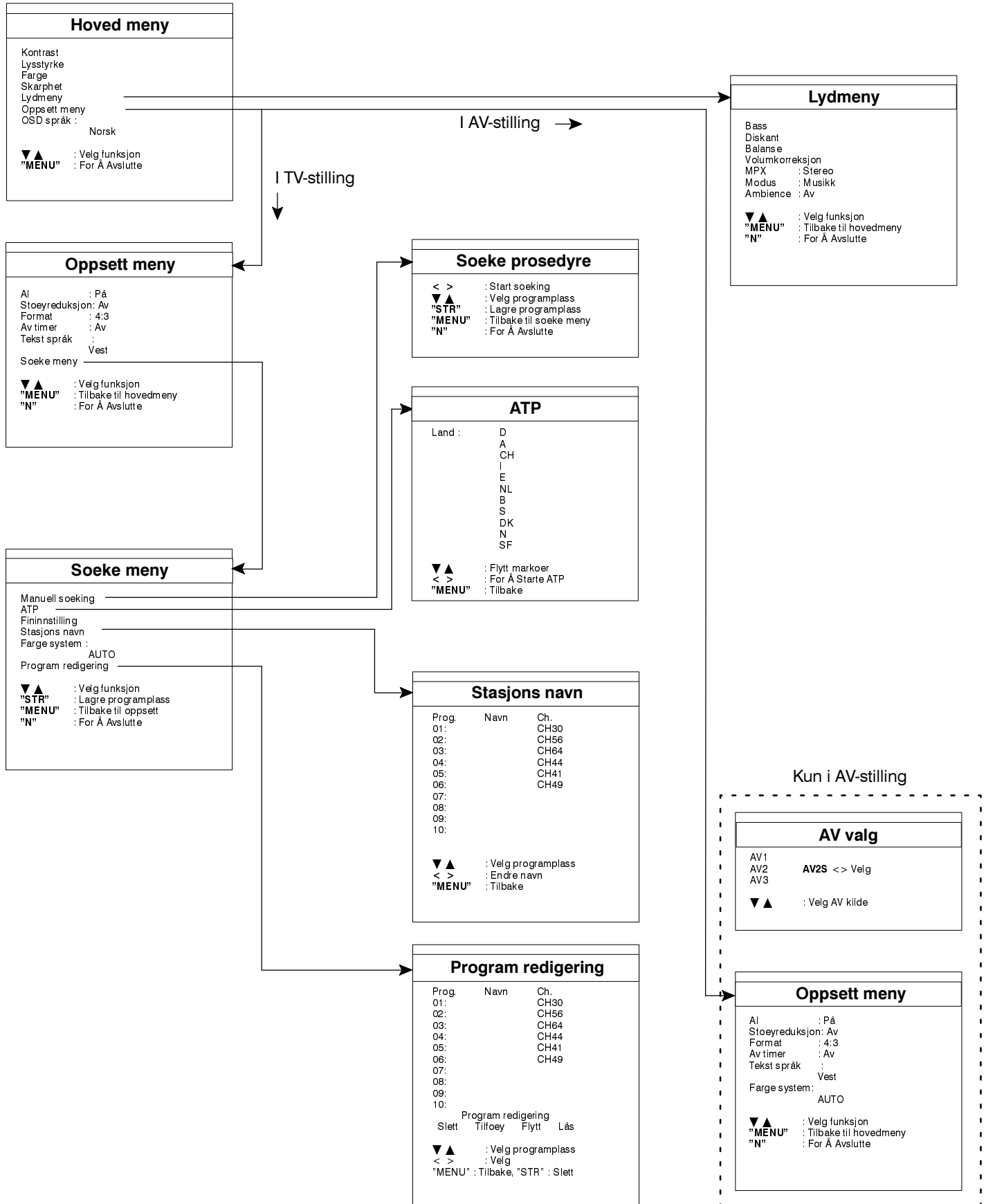

Norsk

Strøm av/på

For å skru på trykker De på av/på-knappen som befinner seg bak kontrollpanelets dør foran på TV-apparatet. Dersom strømtilførselen til dette TV-apparatet blir avbrutt mens det er slått på, vil TV-apparatet automatisk slå seg på igjen når strømmen kommer tilbake. For å skru av trykker De på av/på-knappen igjen.

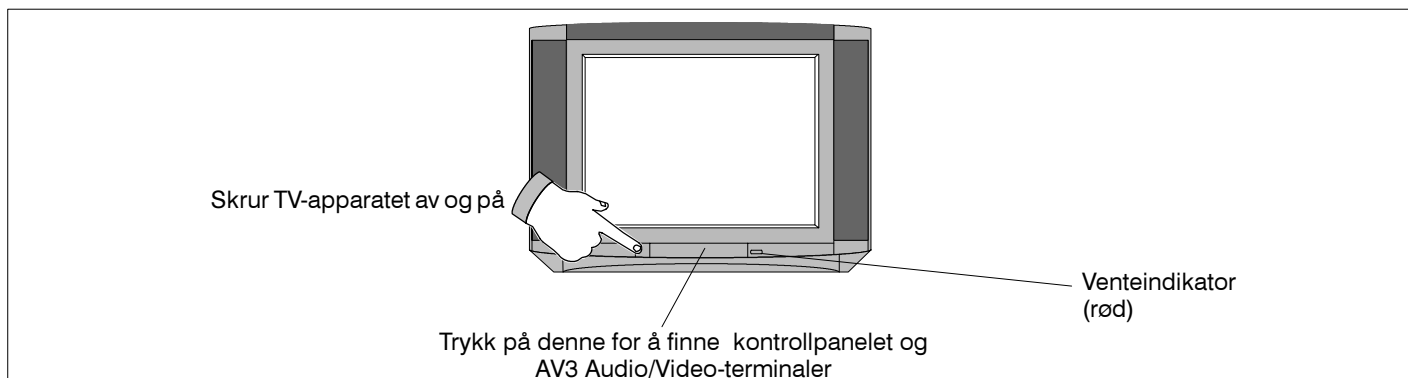

Innstillingsprosedyre

Dette TV-apparatet er i stand til å motta følgende overførings-standarder: PAL B, G, H, SECAM B, G, PAL-60 og M-NTSC. Når det blir slått på for første gang, vil "ATP" menyen vises. Bare velg det riktige språk og land for å fortsette.

Automatisk forinnstilling (ATP)

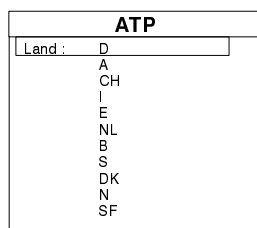
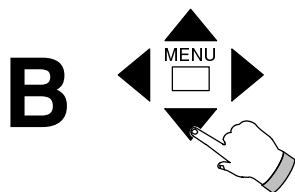
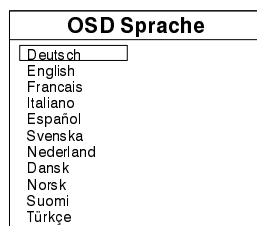
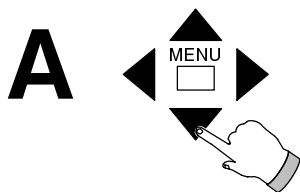

C

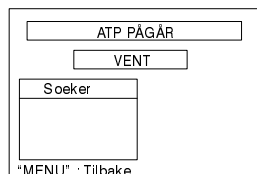

D



Kontroller at antennen er tilkopleet før start.

Trykk ▼▲ for å velge det språk De ønsker.
Trykk ◀▶ for å fortsette.

Trykk ▼▲ for å velge det land De ønsker.
Dette velger de riktige kanalnavnene for hvert enkelt land:

D	–	Tyskland	B, G
A	–	Østerrike	B, G
CH	–	Sveits	B, G
I	–	Italia	B, G
E	–	Spania	B, G
NL	–	Holland	B, G
B	–	Belgia	B, G
S	–	Sverige	B, G
DK	–	Danmark	B, G
N	–	Norge	B, G
SF	–	Finnland	B, G

Trykk ◀▶ for å starte "ATP".

Denne søker etter stasjonene, lagrer dem når de er funnet og legger til stasjonsnavn.

Når alle tilgjengelige stasjoner er blitt lagret, blir de sortert og ordnet og gitt nummer for forvalgs-innstilling. For å avbryte "ATP" på noe tidspunkt trykkes **MENU** (meny).

TV-apparatet vil vise det forvalgsnummeret som er valgt.

- Når ATP er i gang blir fargesystemet forinnstilt på AUTO. Dette betyr at når PAL, SECAM eller M-NTSC overføring mottas, vil det riktige bildet automatisk vises på skjermen.
- For å aktivisere ATP igjen må de først få adgang til innstillingsmenyene (se side 8). Valg av ATP i innstillingsmenyen vil føre Dem tilbake til trinn B i den automatiske forinnstillingen som vist ovenfor.
- Sorteringsrekkefølgen er avhengig av TV-signalen, kringkastingssystemet og mottakerforhold. Hvis man foretrekker en annen rekkefølge, kan den endres ved å bruke redigeringsfunksjonen – se forklaring på side 11.

Adgang til innstillingsmenyene

Innstillingsmenyene muliggjør endring av kanalinnstilling, stasjonsnavn, og rekkefølge, samt endring av TV-standard.

A

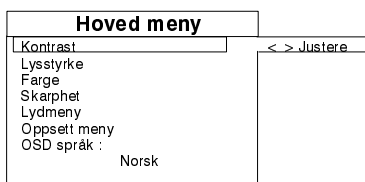
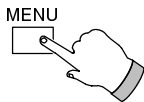

Trykk på **MENU**.
Skjermen vil vise hovedmenyen.

B

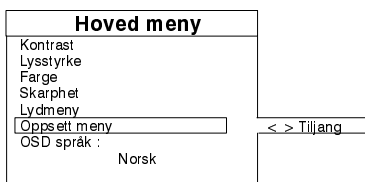
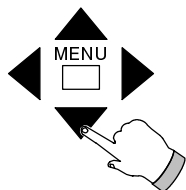

Trykk på **▼▲** for å komme til **"Setup meny"**.
Trykk på **◀▶** for å få adgang til **"Setup meny"**.

C

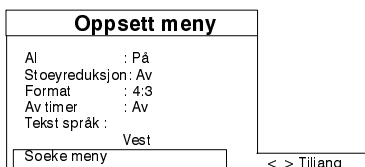
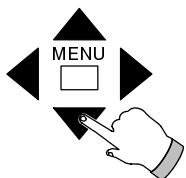

Trykk på **▼▲** for å komme til **"Tuning meny"**.
Trykk på **◀▶** for å få adgang til **"Tuning meny"**.

Manuell innstilling

Den ønskede kanalen kan bli manuelt lagret ved bruk av følgende metode. Dersom fargesystemet som er valgt, ikke er riktig, vil det være nødvendig å stille det inn manuelt som forklart i seksjonen for fargesystem etter manuell innstilling.

Fjernkontroll-innstilling

Norsk

A

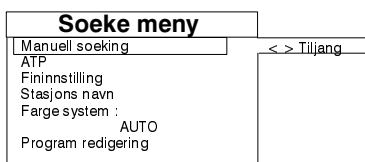
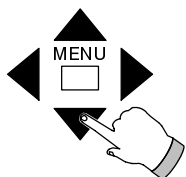

Benytt **"Tuning menu access"** for å vise **"Tuning meny"**.

Trykk på **▼▲** for å komme til **"Manual tuning"**.
Trykk på **◀▶** for komme inn i **"Manual tuning"**.

B

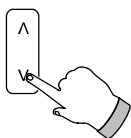

Trykk på **▲** for å velge den ønskede forvalgs-innstillingen.

Dersom De kjenner det lokale kanalnummeret kan De gå videre til trinn D.

Innstilling "0" bør benyttes som forvalg for videooptaker.

C

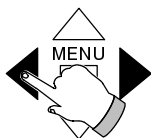

Trykk på **◀▶** for å søke etter den ønskede kanalen.
(Dersom en kabel/hyperbånd-kanal ønskes, fortsetter De innstillingen forbi de normale kanalene).
Gå nå videre til trinn E.

Manuell innstilling

Fjernkontroll–innstilling

D

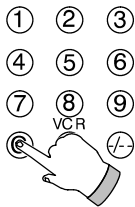

Soeke prosedyre	
< >	: Start soeking
▼▲	: Velg programplass
"STR"	: Lagre programplass
"MENU"	: Tilbake til soeke meny
"N"	: For Å Avslutte

Bare benytt dette trinnet hvis De kjenner de lokale kanalnummerene.

Trykk på **C**-tasten på fjernkontrollen.

(For å innstille en hyperbånd-kanal trykker De på tasten **-/--**)

Sett inn kanalnummeret innen seks sekunder ved bruk av de numeriske tastene (0 – 9).

E

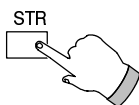

Soeke prosedyre	
< >	: Start soeking
▼▲	: Velg programplass
"STR"	: Lagre programplass
"MENU"	: Tilbake til soeke meny
"N"	: For Å Avslutte

Trykk på **"STR"** for å lagre den valgte kanalen i den nåværende program-innstillingen.

Gjenta trinn B til E for å lagre andre kanaler, ELLER trykk på MENU og gå tilbake til "Tuning menu", ELLER trykk på "N" for å gå tilbake til normal TV-innstilling.

Fjernsyns-innstilling (bak luken under TV-skjermen)

A

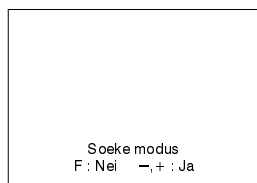
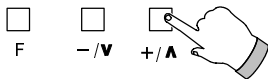

Trykk gjentatte ganger på **'F'** –knappen foran på apparatet inntil skjermen viser **'Tuning mode'**.

Trykk ' -/V +/A ' for å gå inn i **'Tuning mode'**.

B



Soeke prosedyre (Front panel)	
- +	: Start soeking
"TV/AV"	: Velg programplass
"STR"	: Lagre
"F"	: For Å Avslutte

Trykk på **'TV / AV'** for å velge den ønskede forvalgs-innstillingen.

Innstilling "0" bør benyttes som kanal for videoopptaker.

C



Soeke prosedyre (Front panel)	
- +	: Start soeking
"TV/AV"	: Velg programplass
"STR"	: Lagre
"F"	: For Å Avslutte

Trykk på -/V +/A for å søke etter den ønskede kanalen. (Dersom en hyperbånd-kanal ønskes, fortsetter De innstillingen forbi de normale kanalene).

D



Soeke prosedyre (Front panel)	
- +	: Start soeking
"TV/AV"	: Velg programplass
"STR"	: Lagre
"F"	: For Å Avslutte

Trykk på **"STR"** for å lagre den valgte kanalen i den nåværende program-innstillingen.

Gjenta trinn B til D for å lagre andre kanaler.

ELLER

Trykk på "F" for å gå tilbake til normal TV-innstilling.

System for fargevalg

Systemet for fargevalg er forinnstilt på AUTO. Dette betyr at når en PAL, SECAM eller M.NTSC overføring blir mottatt, vil det riktige bildet automatisk vises på skjermen. Dersom De ønsker det, kan fargesystemet innstilles manuelt til PAL, SECAM eller M.NTSC som følger:

A

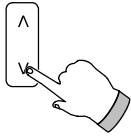

Soeke meny	
Manuell søeking	< > Tiljäng
ATP	
Fininnstilling	
Stasjons navn	
Farge system :	AUTO
Program redigering	

Trykk på for å velge den ønskede forvalgs-innstillingen.
Benytt "Tuning menu access" for å vise "Tuning menu".

B

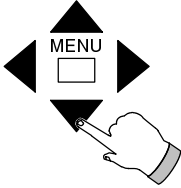

Soeke meny	
Manuell søeking	
ATP	
Fininnstilling	
Stasjons navn	
Farge system :	AUTO PAL SECAM M.NTSC
Program redigering	< > Velg

Trykk på for å komme til "Colour system".
 Trykk på for å velge det ønskede fargesystemet: AUTO; PAL, SECAM eller M.NTSC.

C

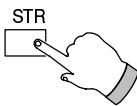

Trykk på **STR** for å lagre det valgte fargesystemet for den nåværende forvalgs-innstillingen og kanalen.
Trykk på "N" for å komme tilbake til normal TV-innstilling.

Navngi stasjonene

Hvert forvalg kan bli gitt et individuelt navn. Dette gjør det mulig å huske forvalgene ved navn i tillegg til nummer for forvalgs-innstilling.

A

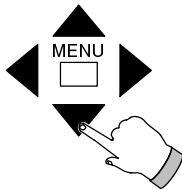

Soeke meny	
Manuell søeking	
ATP	
Fininnstilling	
Stasjons navn	< > Tiljäng
Farge system :	AUTO
Program redigering	

Benytt "Tuning menu access" for å vise "Tuning menu".

Trykk på for å komme til "Station naming".
 Trykk på for å få adgang til "Station naming".

B

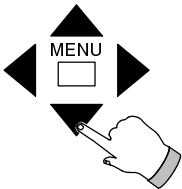

Stasjons navn		
Prog.	Navn	Ch.
01:		CH30
02:		CH56
03:		CH56
04:		CH44
05:		CH41
06:		CH49
07:		CH21
08:		CH47
09:		CH49
10:		CH44

Trykk på for å velge den ønskede forvalgs-innstillingen.

Trykk på for å endre navn.
 Den første tegninnstillingen velges.

Trykk på for å velge ønsket tegn.

Trykk på for å komme til den ønskede tegninnstillingen.

ELLER

Trykk på **MENU** for å komme tilbake til opprinnelig navn.
Gjenta dette trinnet for å fullføre det ønskede navnet.

C

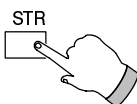

Trykk på **STR** for å lagre forvalgs-navnet.

Gjenta trinn B og C for å endre andre forvalgs-navn eller trykk på "N" for å komme tilbake til normal TV-innstilling.

Programredigering

De navngitte forvalgs-innstillingene kan flyttes til en annen plass i program-rekkefølgen, slettes fra rekkefølgen, nye kan plasseres inn i rekkefølgen og låses for å forhindre adgang, ettersom det måtte passe.

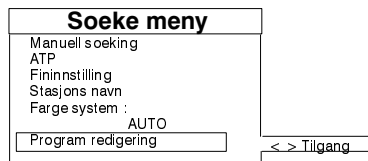
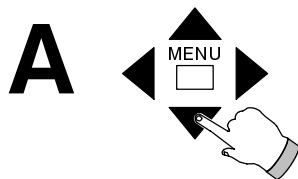

Benytt "Tuning menu access" for å vise "Tuning menu".

Trykk på ▼▲ for å komme til "Programme edit".

Trykk på ◀▶ for å få adgang til "Programme edit".

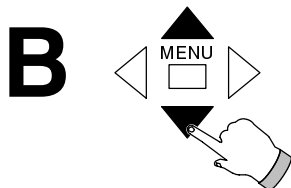

Trykk på ▼▲ for å velge den ønskede forvalgs-innstillingen.

Det er ikke mulig å endre forvalgs-innstillingen for videooptakeren ("0").

Trykk på ◀▶ for å velge "Delete" (slett), "Add" (tilføy), "Move" (flytt) eller "Lock" (lås).

Fremgangsmåte for sletting

Trykk på "STR" to ganger for å slette det valgte forvalgs-navnet og kanalen fra nåværende forvalgs-innstilling.

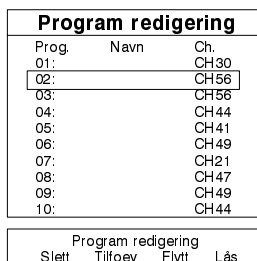
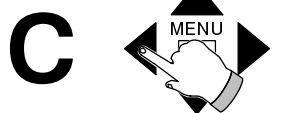

Fremgangsmåte for tilføyelse

Trykk på "STR" to ganger for slette kanalnummeret i nåværende forvalgs-innstilling. For å stille inn kanalen se Manuell innstilling på side 8.

Fremgangsmåte for flytting

Trykk på "STR" fulgt av ▼▲ for å velge den nye forvalgs-innstillingen for nåværende kanal. Trykk på "STR" for å avslutte flyttingen.

Fremgangsmåte for låsing

Trykk på "STR" to ganger for å låse eller låse opp nåværende forvalgs-innstilling. Når kanalen/forvalgs-innstillingen er låst, er det ikke mulig å få adgang til eller vise den.

Gjenta trinn B og C for å endre andre forvalgs-innstillinger

ELLER

Trykk på "N" for å komme tilbake til normal TV-innstilling.

Fremgangsmåte for fininnstilling

Dersom en stasjon som er blitt stilt inn er litt på siden av kanalen, d.v.s. viser dårlig bilde, kan det være mulig å forbedre det ved å bruke "Fine Tune" for å fininnstille den.

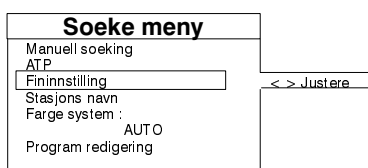
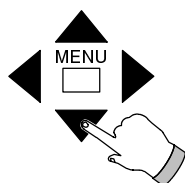

Benytt "Tuning menu access" for å vise "Tuning menu".

Trykk på ▼▲ for å komme til "Fine tuning".

Trykk på ◀▶ for å få adgang til og endre innstillingen.

Trykk på "STR" for å lagre innstillingen for nåværende kanal.

Trykk på "N" for å komme tilbake til normal TV-innstilling.

Betjening av kontrolltastene

Visse funksjoner vil vise en farget stripe på skjermen for en kort periode.

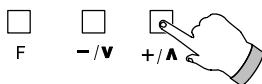

Funksjon valg (F) (Fjernsyns-innstilling)

Trykk på **F** for å velge den ønskede funksjonen: Volum, kontrast, lysstyrke, farge, skarphet, bass, diskant, balanse eller innstilling. Trykk på + eller – for å justere.

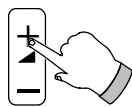

Volum (Fjernkontroll-innstilling)

Trykk på + eller – for å justere.

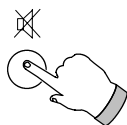

Utkopling av lyden

Trykk på denne for å kople ut lyden eller kople den inn igjen.

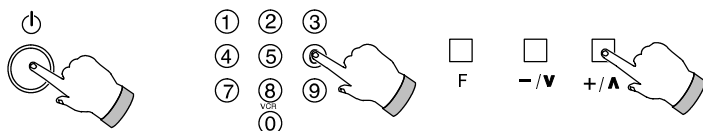

Ventestilling

Trykk på denne for å slå av TV-apparatet for en stund. For å slå det på igjen gjør De et av følgende:

1. Trykk på ventestilling igjen.
2. Velg en forvalgs-innstilling fra 0 – 9 på fjernkontrollen.
3. Trykk på program opp/ned (\square \square \square) på TV-apparatet.

Dersom TV-apparatet er i ventestilling, er det ikke mulig å slå det på igjen ved bruk av av/på-knappen (på forsiden av TV-apparatet).

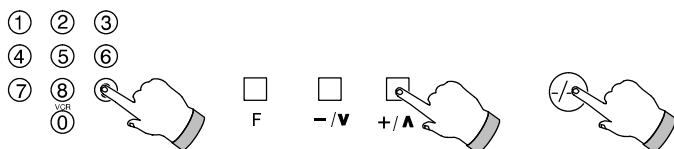

Valg av program-innstilling

Det er tre måter å velge en annen forvalgs-innstilling på: For å velge et program mellom 0 – 9 trykkes en numerisk tast en gang.

Trykk på opp/ned for å endre forvalgs-innstillingen med et tall.

For å velge en forvalgs-innstilling mellom 10 – 99 trykkes tasten –/– etterfulgt av de nødvendige tallene.



Lagring av normalinnstillinger

Juster volumet, bassen, diskanten, balansen, fargen, fargetonen (NTSC/M.NTSC), lysstyrken, kontrasten, skarpheten og fininstillingen til normale seernivå. Trykk på STR når hovedmenyen eller lydmenyen vises for å lagre disse nivåene i minnet.

Det er mulig å lagre forskjellige bass- og diskantverdier i musikk og tale innstillingene.

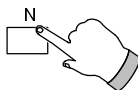

Å hente fram normalinnstillingen

Trykk på denne for å få tilbake de nivåer som er blitt innstilt tidligere.

Betjening av kontrollastene

Visse funksjoner vil vise en farget stripe på skjermen for en kort periode.

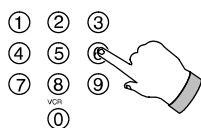

CH=kanalene 2–99; H=hyperbånd 21–41.

Direkte kanaladgang

Dersom De kjenner de lokale kanalnummerene, kan De få direkte adgang ved bruk av følgende metode. Trykk "C"-tasten.

(For å stille inn en hyperbånd-kanal trykker De tasten -/--)

Trykk på de numeriske tastene innen seks sekunder (f. eks. for kanal 5 trykkes 0 og 5).

Skjermen vil vise kanalen.

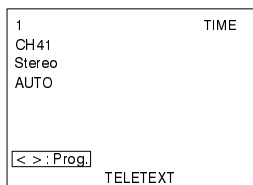
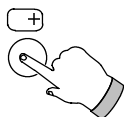

Status/forvalgs-tabell

Trykk på status.

Skjermen vil vise følgende:

Forvalgs-innstilling, forvalgets navn, kanalnummer, tid (dersom tekst-tv er tilgjengelig), audiosystemer (hvis slike er tilgjengelige), tekst-tv system (hvis slikt er tilgjengelig).

Trykk på ◀▶ for å vise forvalgs-tabellen for kanal 1 til 31 pluss videooptakeren, trykk igjen for , 32–63, igjen for 64–95 og igjen for 96–99.

Trykk på status igjen for å fjerne forvalgs-tabellen.

Dersom man ikke får adgang til forvalgs-tabellene, vil nummer for forvalgs-innstilling forbli på skjermen.

Trykk status igjen for å fjerne det.

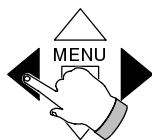

PRG	Navn	CH	PRG	Navn	CH
VCR		16			
01		17			
02		18			
03		19			
04		20			
05		21			
06		22			
07		23			
08		24			
09		25			
10		26			
11		27			
12		28			
13		29			
14		30			
15		31			

Bruk av hovedmeny

Kontrast

Vises på skjermen som en blålilla stripe

Skarphet

Vises på skjermen som en hvit stripe.

Farge

Vises på skjermen som en rød stripe.

Skarphet

Vises på skjermen som en grønn stripe.

Fargetone (kun M.NTSC/NTSC)

Vises på skjermen som en grønn stripe.

Lydmeny

Gir Dem adgang til lydkontroll som angitt på side 14.

Oppsettsmeny

Gir Dem adgang til funksjonskontroll som angitt på side 15.

Skjermsspråk

Velger mellom tysk, engelsk, fransk, italiensk, spansk, svensk, nederlandsk, dansk, norsk finsk eller Türkçe for språk på skjermen.

A

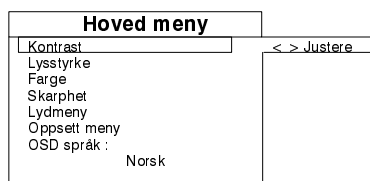
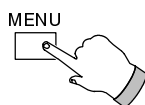

Trykk på **MENU**.

Skjermen vil vise hovedmenyen.

B

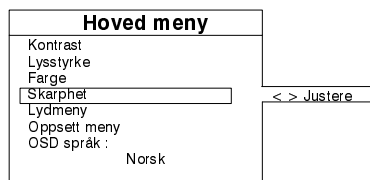
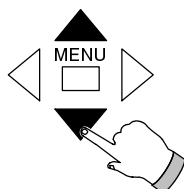

Trykk på ▼▲ for å velge den ønskede funksjonen.

C

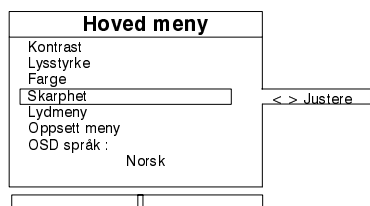
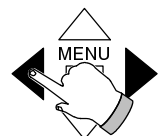

Trykk på ◀▶ for adgang til og endring av innstillingen.

Trykk på "MENU" for å komme tilbake til normal TV-innstilling.

Betjening av kontrollastene

Visse funksjoner vil vise en farget stripe på skjermen for en kort periode.

Bruk av lydmenyen

Bass

Juster bassen opp eller ned.

Vises på skjermen som en fiolett stripe.

Diskant

Juster diskanten opp eller ned.

Vises på skjermen som en gul stripe.

Balanse

Velg å justere venstre/høyre-balansen mellom høyttalerene.

Vises på skjermen som en grønn stripe.

Volumjustering

Velg å justere volumet for individuelle kanaler, f. eks. satellittkanaler kan innstilles med et volumnivå som er forskjellig fra kanaler på jorden.

Vises på skjermen som en grønn stripe.

MPX (NICAM stereo/normal stereolyd-systemer)

Når De mottar stereo-overføringer, trykker De på bryteren mellom NICAM/Normal Stereo og Mono lydeffekt.

Når De mottar NICAM Mono/Bilingual overføringer, trykker De på bryteren mellom NICAM Mono/Bilingual I (M1), NICAM Mono II/Bilingual II (M2) og mono lydeffekt.

Den tilgjengelige lydeffekten er avhengig av hva som overføres på mottakskanalen.

Dersom mottakerforholdene forverres er det tilrådelig å bytte til mono innstilling.

For å skille mellom NICAM og normal stereo-mottak, vennligst kontakt Deres lokale Panasonic forhandler for opplysninger om overføringer.

Modus:

Lyden kan forbedres i musikk- eller tale-innstilling ved å velge den rette funksjonen.

Utvidet stereo

En dynamisk lydforbedring som gir følelsen av større akustisk omgivelse.

A

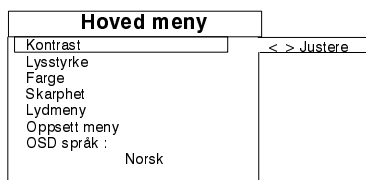
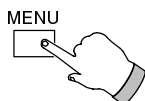

Trykk på **MENU**.
Skjermen vil vise hovedmenyen.

B

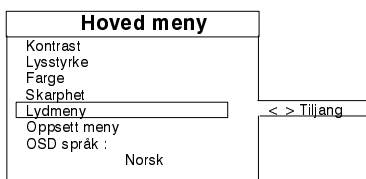
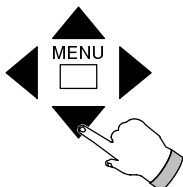

Trykk på ▼▲ for å komme til **“Sound menu”**.
Trykk på ◀▶ for å få adgang til **“Sound menu”**.

C

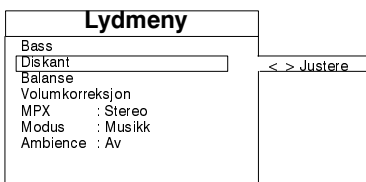
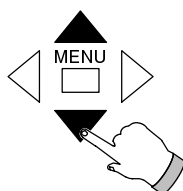

Trykk på ▼▲ for å velge den ønskede funksjonen.

D

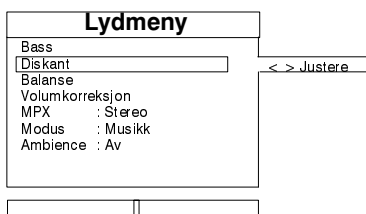
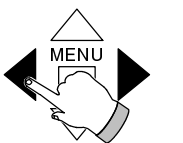

Trykk på ◀▶ for å velge eller justere innstillingen.

Trykk på **“N”** for å komme tilbake til normal TV-innstilling.

Viktig Informasjon

Skulle lyden fra kanalen som ble valgt bli altfor dårlig, går du fram på følgende måte:

1. Gjenta punkt A, B og C som ovenfor og velg MPX når du kommer til punkt C.
2. Trykk på ◀▶ for å slå lyden over på Mono.
3. Trykk på **“N”** for å gå tilbake til normal bruk av TV-mottakeren.

Når mottakerforholdene blir bedre, kan du velge et av MPX-alternativene igjen (f.eks. Stereo eller Mono). Gå fram på følgende måte:

1. Gjenta punkt A, B og C som ovenfor og velg MPX når du kommer til punkt C.
2. Trykk på ◀▶ for å velge alternativ (f.eks. Stereo eller Mono).
3. Trykk på **“N”** for å gå tilbake til normal bruk av TV-mottakeren.

Visse funksjoner vil vise en farget stripe på skjermen for en kort periode.

Bruk av oppsettingsmeny (setup menu)

Kunstig intelligens (AI)

Når TV-videosignal blir behandlet for umiddelbart mottak, blir "skarphet", "kontrast", "fargetone" o.s.v. justert automatisk til optimalt tilstand.

Hvert bilde blir automatisk justert for å kompensere for bildets karakteristikk og derved gi kontrast med maksimal dybdeskarphet og skarpe fargetoner.

Reduksjon av billedstøy (Noise-R)

Reduserer billedstøy, d.v.s forstyrrelser.

Bildeformat (Aspect)

Når De mottar et signal i 16:9-format, bruk denne funksjonen for å få den riktige bildehøyden på skjermen.

16:9 : Vid skjerm
4 : 3 : Normalt bilde

Format 4 : 3

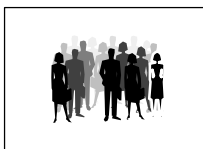

Format 16 : 9



Et riktig 16:9 bildeformat er bare mulig når et 16:9 signal mottas gjennom AV21 pluggterminaler. Det er mulig å bytte et normalt 4:3 signal til 16:9 innstilling, men dette er kun for effekt og representerer ikke 16:9 bildeformatet.

Av-bryter (Off timer)

Denne gir Dem anledning til å velge hvor lang tid De ønsker før TV-apparatet skifter til venterinnstilling, 30, 60 eller 90 minutter.

Tekstspråk

Endrer teksten på skjermen til enten vest-europeiske, øst-europeiske1 eller øst-europeiske2 tegnsett.

Innstilling	Språk
Vest	: Engelsk, tysk, fransk, italiensk, spansk, svensk, tyrkisk
OEst1	: Slovakisk, ungarsk, serbisk/kroatisk, albansk, rumensk
OEst2	: Polsk, fransk, svensk, sjekkisk/slovakisk, tysk, italiensk

Innstillingsmeny (Tuning menu)

Gir adgang til innstillingsmeny. Les om innstillingsprosedyre som begynner på side 7.

A

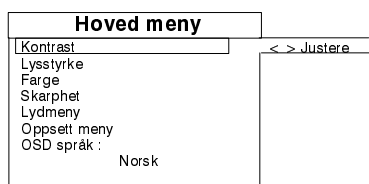
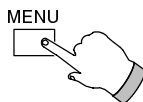

Trykk på **MENU**.
Skjermen viser hovedmenyen.

B

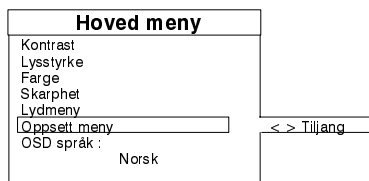
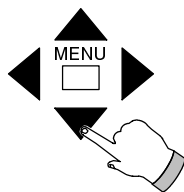

Trykk på ▼▲ for å komme til "Setup menu".
Trykk på ◀▶ for å få adgang til "Setup menu".

C

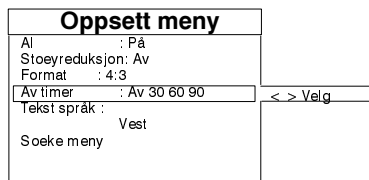
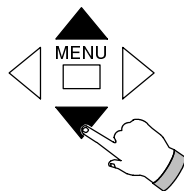

Trykk på ▼▲ for å velge den ønskede funksjonen.
AI (kunstig intelligens), Noise-R (støyreduksjon), Aspect (bildeformat), Off timer (av-bryter), TEXT language (tekstspråk), Tuning menu (innstillingsmeny).

D

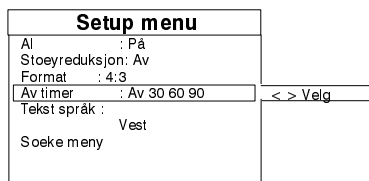
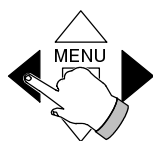

Trykk på ◀▶ for å få adgang til eller endre innstillingen.

Trykk på "N" for å komme tilbake til normal TV-innstilling.

TV/AV-valg

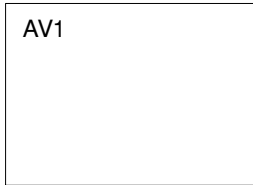
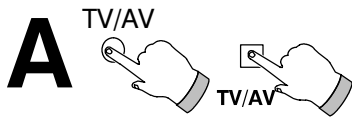

Trykk på **TV/AV** for å skifte til audio/video-innstilling.

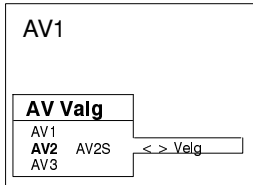
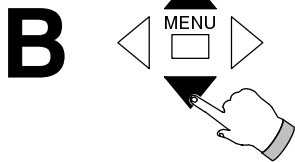

Trykk på **▼▲** for å velge den ønskede AV-kilden: - AV1, AV2 eller AV3.

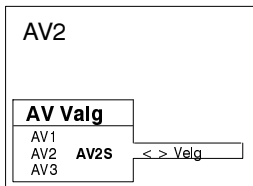
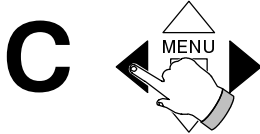

Benytt dette trinnet for når AV2.

Trykk på **◀▶** for å velge mellom AV2 eller AV2S.

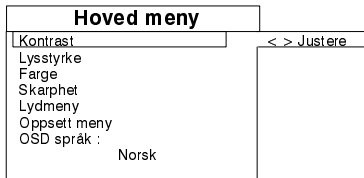

Benytt trinn D til F dersom standarden på overføringen skal innstilles.

Trykk på **MENU**.
Skjermen vil vise hovedmenyen.

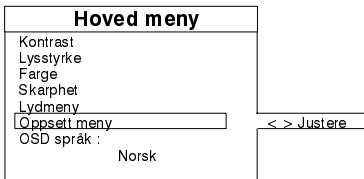
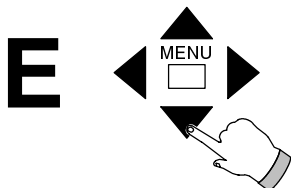

Trykk på **▼▲** for å komme til **“Setup menu”**.

Trykk på **◀▶** for å få adgang til **“Setup menu”**.

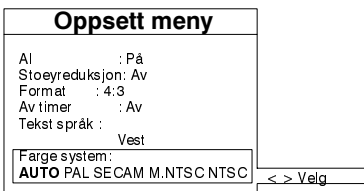
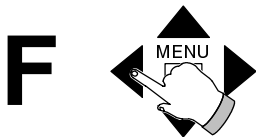

Trykk på **▼▲** for å komme til **“Colour system”**.

Trykk på **◀▶** for å velge det ønskede fargesystemet: - AUTO, PAL, SECAM, M.NTSC eller NTSC.

Trykk på **“N”** for å fjerne **“Setup menu”**.

Dersom De velger AUTO, vil TV-apparatet automatisk skifte til den riktige standarden for overføringen.

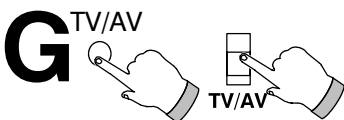

Trykk på **TV/AV** for å komme tilbake til normal TV-innstilling.

- Eksempler på tilkoplinger for audio/video vises på side 20 og 21.
- AV1 og AV2 kan skifte til AV-innstilling automatisk dersom utstyret som er koplet til gir et signal om skifting. I denne forbindelse vil EC1 eller EC2 vises, og det er mulig å endre forvalgs-innstillingen for TV-apparatet uten å endre bildet som vises. For å komme tilbake til TV-innstilling trykker De tasten TV/AV.

Bruk av videoopptaker

Fjernkontrollen kan styre noen funksjoner på visse Panasonic videoopptakere. Vennligst konsulter forhandleren Deres for ytterligere informasjon. Noen videoopptakere har forskjellige funksjoner så De må påse at den er kompatibel. Vennligst les bruksanvisningen for videoopptakeren.

Dersom De har vanskeligheter med å bruke fjernkontrollen med Panasonic videoopptakere, vennligst sjekk bruken av videoopptakeren ved å sette betjeningsbryteren i stilling en og deretter i stilling to.

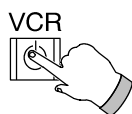

Ventestilling (standby)

Trykk på denne for å sette videoopptakeren i ventestilling. Trykk igjen for å skru den på igjen.

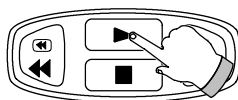

Avspilling

Trykk på denne for å avspille båndet.

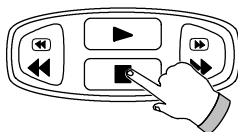

Stopp

Trykk på denne for å stanse båndet.

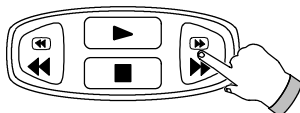

Raskt forover

Trykk på denne for å spole båndet raskt forover. Med avspillings-innstilling trykker De på denne for å se bildet mens båndet spoles raskt forover.

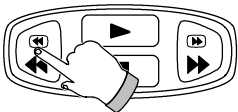

Tilbakespoling med/uten bilde

Trykk på denne for å spole båndet tilbake. Med avspillings-innstilling trykker De på denne for å se bildet mens båndet spoles raskt tilbake.



Pause / Stillbilde

Trykk på denne i avspillings-stilling og bildet vil stanse.



Bilde for bilde (Still advance)

Trykk på denne med pause/stillbilde-innstilling for å gå videre med ett bilde av gangen.



Forvalg opp/ned

Trykk på denne for å øke eller minske forvalgs-innstillingen for videoopptakeren med et tall.

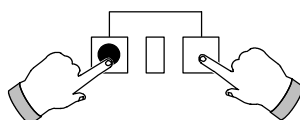

Opptak (Record)

Trykk på disse samtidig for opptak.

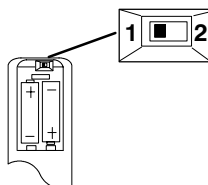

Betjeningsbryter

Dersom De får vanskeligheter med å bruke denne fjernkontrollen med Panasonicvideo-opptaker, vennligst kontroller bruken av video-opptakeren med betjeningsbryteren i stilling en og igjen med bryteren i stilling to.

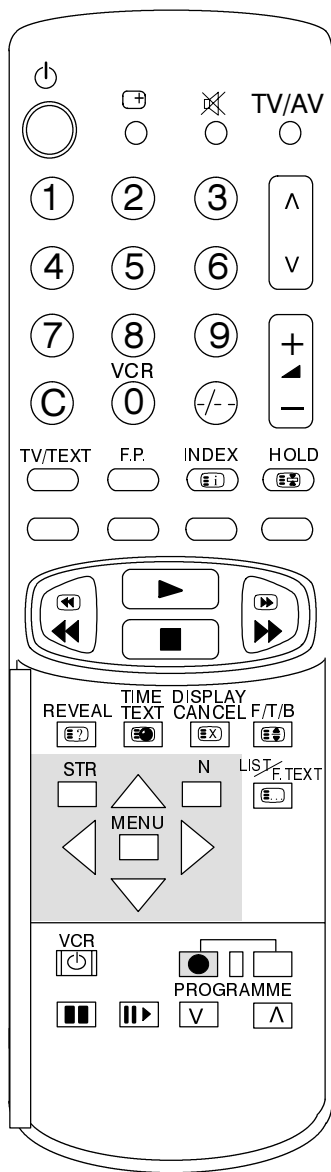

Bruk av tekst-tv

- Funksjonene i tekst-tv kan variere avhengig av kringkastingsselskapene og er kun tilgjengelige hvis den kanalen som er valgt overfører tekst-tv.
- Dette TV-apparatet kan motta tysk TOP tekst-tv overføringer. Det vil automatisk skifte til disse når de mottas. Dette vil bli vist i området nederst på skjermen.
- Dersom De trykker på tasten MENU mens De bruker tekst-tv, vil skjermen vise kontrastfunksjonen med en blå stripe. Trykk på for å endre innstillingen etter ønske.
- Når de bruker tekst-tv, kan volumet likevel endres til det ønskede nivå.

Hva er LIST-innstilling?

I LIST-innstillingen er det fire forskjellig fargede sidenummere nederst på skjermen. Hver av disse nummerene kan endres og lagres i TV-apparatets minne.

Hva er FASTEXT?

IFASTEXT-innstillingen er det fire forskjellig fargede emner nederst på skjermen. For å få adgang til mer informasjon om et av disse emnene trykker De angjeldende fargede knapp. Denne funksjonen gir rask tilgang til informasjon om de emnene som vises.

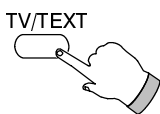

TV/tekst-tv-innstilling

Trykk på tasten **TV/TEXT**.
Skjermen vil vise tekst-tv-siden.
Trykk igjen når de ønsker å komme tilbake til TV-innstilling.

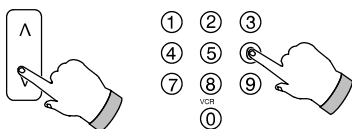

Sidevalg

De kan velge sider på to måter:
a. Trykk på opp/ned-tastene for å øke eller minske sidenummeret med et tall.
b. Ved å sette inn sidenummere ved å bruke 0 - 9 på fjernkontrollen.

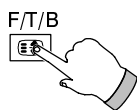

Hel/øverst/nederst (F/T/B)

Trykk på denne for å forstørre den øverste halvsiden.
Trykk igjen for å forstørre den nederste halvsiden.
Trykk igjen for å komme tilbake til normal (hel) størrelse.



Vis (Reveal)

Trykk på denne for å vise skjulte eller f. eks. svar på gjettekonkurranser. Trykk igjen for å skjule det.

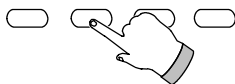

Røde/grønne/gule/blå taster

Med innstillingene TOP eller FASTEXT svarer disse til de forskjellig fargede emnene.
Med LIST-innstilling tilsvarer de de forskjellig fargede sidenummerene.

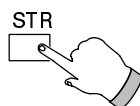

List lagring

Med LIST-innstilling kan de fire sidenummerene endres kun for kanalinnstillingene 1 - 25. For å utføre dette trykker De på en av de fargede tastene og setter inn det nye sidenummeret. Hold STR-Knappen inne, og sidenummerene vil endre farge.



List / F.text (List / Top)

Med List/Top-innstilling

Trykk på denne for å skifte fra TOP-innstilling til LIST-innstilling og omvendt.

Med List/Fastext-innstilling

Trykk på denne for å skifte fra FASTEXT-innstilling til LIST-innstilling og omvendt. Med FASTEXT-innstilling vises fire forskjellig fargede emner nederst på siden. Trykk på den ønskede fargede tasten for adgang til mer informasjon om et av disse emnene.

Det er ikke mulig å skifte program-innstilling når apparatet er innstilt for nyhetsmelding, oppdatering eller underkodet sideadgang.

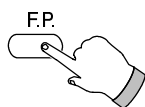

Favorittside (F.P.)

Lagrer en favorittside i minnet for umiddelbar fremhenting. For å lagre en slik side må TV-apparatet være i LIST-innstilling, og forvalgs-innstillingen må være fra 1 - 25. Trykk på den **BLÅ** tasten, velg sidenummer og trykk så på **STR**. Sidenummeret er nå lagret. Trykk på **F.P.** for å hente frem denne siden.

Kansellere visning

Trykk på **DISPLAY CANCEL** for å se TV-bildet mens De søker etter en side på tekst-tv. Når den er funnet vil skjermen vise sidenummeret øverst til venstre. Trykk på **DISPLAY CANCEL** for å se på siden. Trykk på **TV/TEXT** for å komme tilbake til normal TV-innstilling.

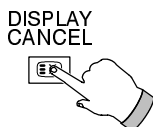

Nyhetsmelding

Når en side for nyhetsmelding er blitt valgt, trykker De på **DISPLAY CANCEL** for å se på TV-bildet. Når en oppdatering mottas, vil den bli vist på skjermen. Trykk på **DISPLAY CANCEL** for å fjerne oppdaterte nyheter. Trykk på **TV/TEXT** for å komme tilbake til normal TV-innstilling.

Oppdatering

Trykk på **DISPLAY CANCEL** for å se på oppdatering av opplysningene på visse sider. Når en oppdatering mottas, vil sidenummeret vises øverst til venstre på skjermen. Trykk på **DISPLAY CANCEL** for å se på siden. Trykk på **TV/TEXT** for å komme tilbake til normal TV-innstilling.

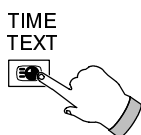

Adgang til underkodede sider

Når informasjonene på tekst-tv dekker mer enn en side kan det ta noe tid for den automatiske skiftingen av undersider å nå den siden De ønsker. Det er mulig å sette inn den siden De ønsker og forsette å se på det normale programmet til den riktige siden er funnet.

Velg det ønskede sidenummeret ved bruk av tastene 0 - 9.

Trykk på **TIME TEXT** (tid-tekst) og **** vil vises (øverst til høyre på skjermen).

Sett inn det ønskede sidetallet før **** forsvinner.

For å velge side 6 sett inn 0, 0, 0 og 6.

Med LIST-innstilling vil en "T" vises i boksen nederst.

Trykk på **DISPLAY CANCEL** for å se på et TV-program.

Når siden er tilgjengelig trykker De på **DISPLAY CANCEL** for å se på siden. For å få bort siden foretar De Dem et av følgende:

- Velg et nytt sidenummer.
- Trykk på **TV/TEXT** for å komme tilbake til normal TV-innstilling.

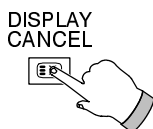
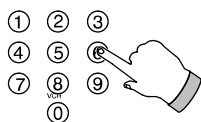

Indeks

Med TOP-innstilling

Trykk på **INDEX** for å vise innholdsfortegnelsen for PANASONIC INDEX. Trykk på **RØD/GRØNN** for å bevege markøren OPP/NED. Trykk på **GUL** for å komme til neste side i innholdsfortegnelsen. Trykk på **BLÅ** for å se på de valgte emnene. Trykk på **INDEX**-tasten for å komme tilbake til hovedindeksen.

Med FASTEXT-innstilling

Trykk på **INDEX** for å komme tilbake til hovedindeks-siden.



Audio/video (AV) tilkoplinger

■ Via AV1/AV2 21 pluggers (SCART) terminaler

Avspillings- eller opptaksutstyr (VHS eller S - VHS VCR)
(Følger ikke med)

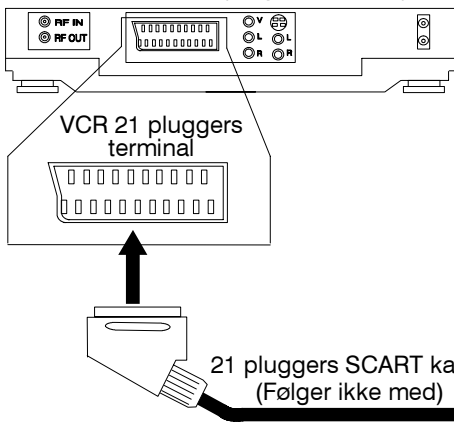

- For å tilkople en VHS videoopptaker bruker De AV1 21 pluggers terminal.
- For å tilkople en S-VHS videoopptaker bruker De AV2 S-VHS 21 pluggers terminal.

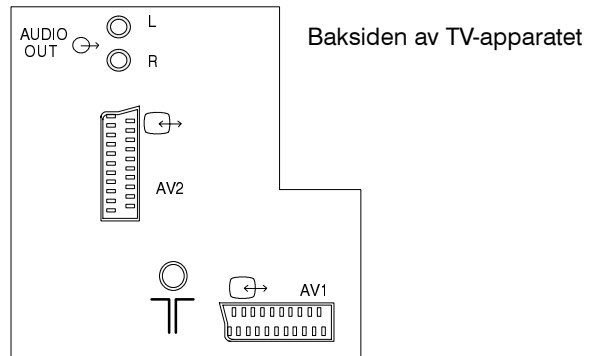

■ Via AV3 RCA audio/video terminaler

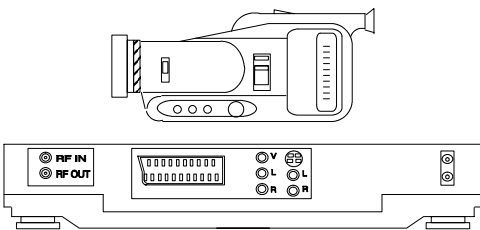

Videopptaker eller kamera
Avspillingsutstyr (VHS)
(Følger ikke med)

Forsiden av TV-apparatet

AV 3 →

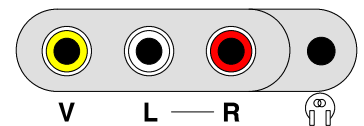

V

L

R

RCA videokabel
(Følger ikke med)

2 x RCA audiokabel
(Følger ikke med)

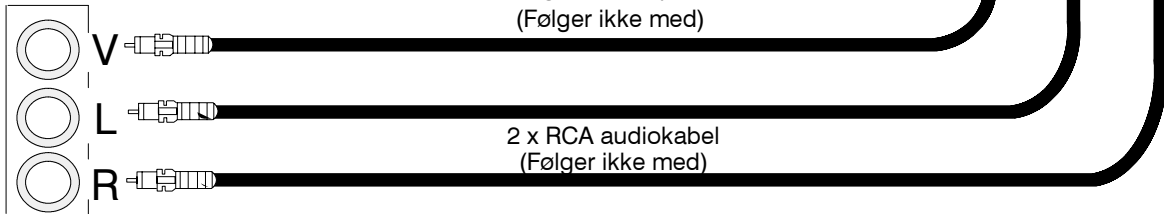

■ Opplysninger om SCART terminaler

Stikkontakt jord	21		20	CVBS inn (video)
CVBS ut (video)	19		18	RGB status jord
CVBS jord	17		16	Status RGB
Rød inn	15		14	Jord
Rød jord	13		12	Ingen tilkopling
Grønn inn	11		10	Ingen tilkopling
Grønn jord	9		8	Status CVBS
Blå inn	7		6	Audio inn (V)
Blå jord	5		4	Audio jord
Audio ut (V)	3		2	Audio inn (H)
Audio ut (H)	1			

- AV2 21 pluggers terminal har følgende forskjeller fra AV1 21 pluggers terminal: -
 PLUGG 7 – Ingen tilkopling PLUGG 11 – Ingen tilkopling PLUGG 15 – S.C. – inn
 PLUGG 16 - Ingen tilkopling PLUGG 20 – CVBS inn (S-Y inn)

Pluggene 15 og 20 er avhengige av skifting AV2 S-VHS/VIDEO.

Audio/video (AV) tilkoblinger

■ Via RCA audio ut-terminaler på baksiden

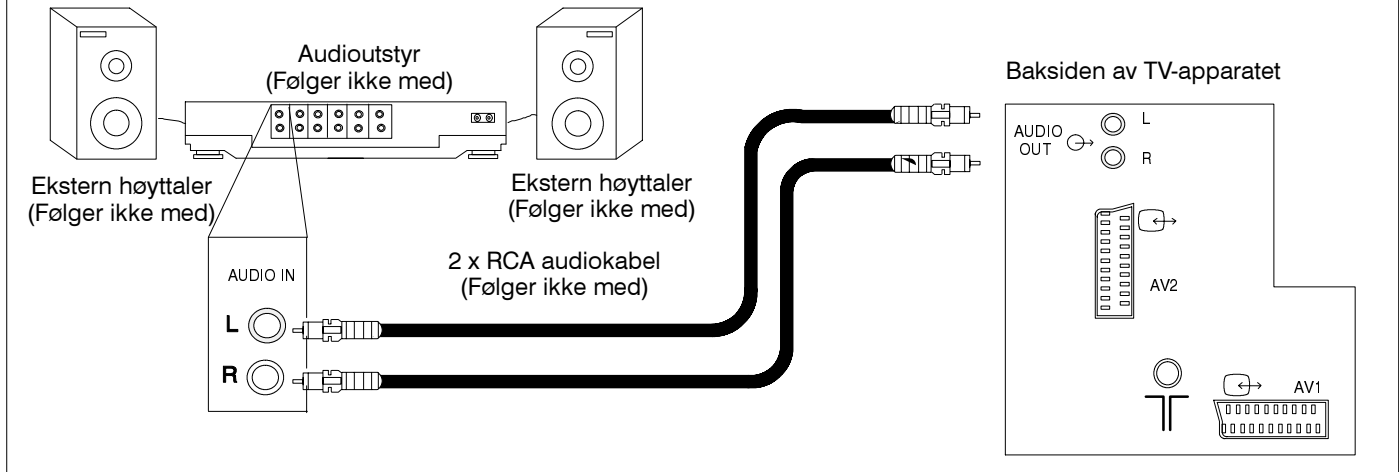

■ Tilkobling av hodetelefoner

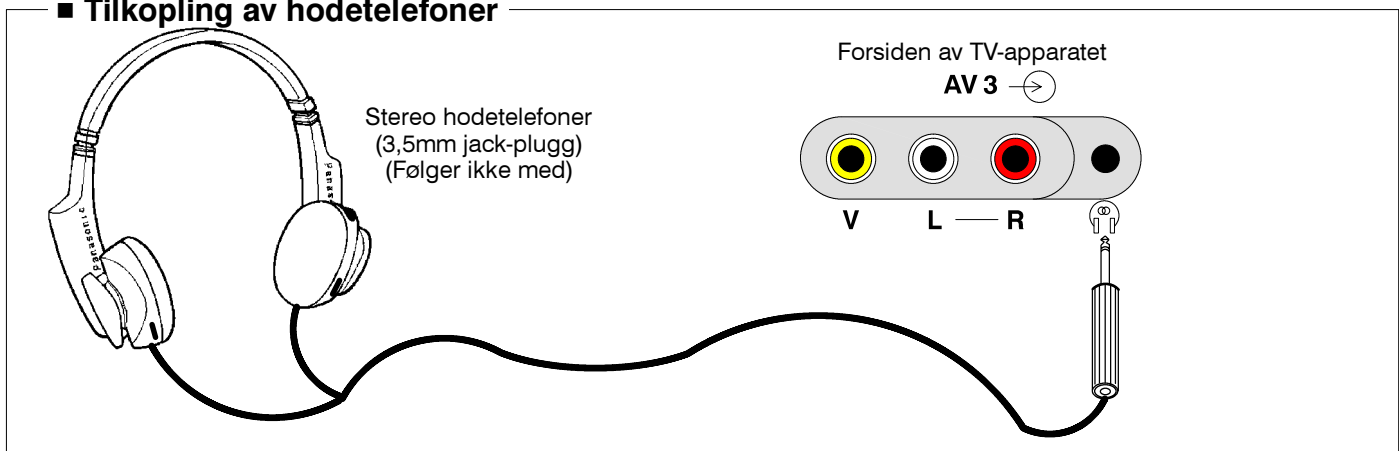

- Kablene som vises følger ikke med dette TV-apparatet.
- Datamaskin med TTL-utgangsspenning (5V) må ikke koples til dette apparatet.

Feilsøking

Før De tilkaller service bør De foreta følgende enkle kontroller :

Symptomer		Kontroll
Bilde	Lyd	
Snø på bildet eller skygger på bildet	Støyende lyd eller normal lyd	Kontroller antennens plassering, retning eller tilkopling
Forstyrrelse	Støyende lyd	Elektrisk utstyr, kjøretøyer, lysstoffrør
Normalt bilde	Støyende eller ingen lyd	Volumnivå. Lyden er utkople
Intet bilde	Ingen lyd	Ikke tilkople nettet, Ikke slått på. Bilde/lyd-innstillinger er satt til minimumsnivå
Ingen farge	Normal lyd	Fargeinnstillingen er satt til minimumsnivå
Rotete bilde	Normal eller svak lyd	Still inn kanal(ene) på nytt

Spesifikasjoner

		TX-28XD3E	TX-25XD3E
Strømkilde		220 – 240B 50Hz vekselstrøm	
Strømforbruk		96W	94W
'Standby' Effektforbruk		1W	
Billedrør synlig diagonalt		66cm	59cm
Audio-utgangseffekt		2 x 20W musikeffekt	
Dimensjoner	H	596.5 mm	550 mm
	B	778 mm	730 mm
	D	481.5 mm	479 mm
Vekt (kg)		34	31
Mottakssystem/ båndnavn		PAL B, G, H, SECAM B, G, PAL-60. VHF E2 – E12 VHF A – H (ITALIA) CATV (S01 – S05) CATV S11 – S20 (U1 – U10)	VHF H1 – H2 (ITALIA) UHF E21 – E69 CATV S1 – S10 (M1 – M10) CATV S21 – S41 (Hyperbånd)
		M.NTSC Avspilling fra NTSC 4,43MHz videooptakere (VCR) NTSC (kun AV innmating) Avspilling fra NTSC videooptagere (VCR)	
Antenne - bak		UHF / VHF	
Hodetelefoner - foran		3,5mm	
AV - bak		AV1 - 21 pluggers terminal - audio/video inn/ut, RGB inn. AV2 - 21 pluggers terminal - audio/video inn/ut, S-video inn. 2 x RCA audio-monitor ut.	
AV - foran		AV3 – 2 x RCA audio inn, 1 x RCA video inn.	

Spesifikasjonene kan endres uten forvarsel. Oppgitt vekt og dimensjoner er omtrentlige.

